

Bauobjekt	Tel. - Polier
Lieferadresse	Tel.
Bauunternehmer	Tel.
Architekt	Formular absenden  Formular drucken  Zurücksetzen
Ingenieur	
Lieferdatum	
Ausgefüllt durch	
Materialliste-Nr.	Plan-Nr.
Der Besteller	
_____ Stempel und Unterschrift <span style="float: right;">Datum</span>	

Folgende Produkte werden hiermit bestellt:

### 05110 ISOPREN-E1, Elastomerplatte, CR-Qualität, Härte 55° Sh A und 65° Sh A

Elastomerkörper

mit Weichschaumstoff  
konfektioniert

Schnitt

Grundriss

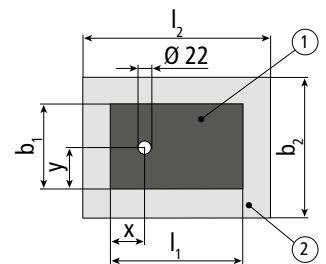
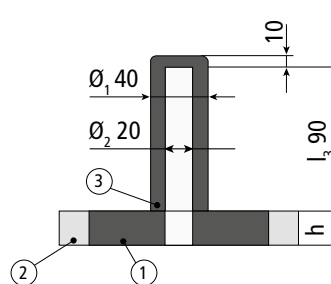
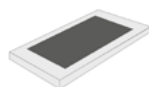
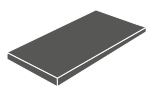

mit Bohrung

mit Dämmhülle  
für Sicherungsdorn

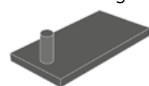
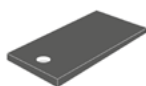

- ① ISOPREN-E1 (Elastomerkörper)
- ② Weichschaumstoff ISOPE der Lagerdicke angepasst
- ③ Dämmhülle angeklebt

Typ	Bemerkung	Einheit	Bestell-Menge
ISOPREN-E1	Elastomerkörper: $l_1$ ..... mm, $b_1$ ..... mm, $h$ ..... mm, Härte: 55° Sh A, 65° Sh A mit Weichschaumstoff: $l_2$ ..... mm, $b_2$ ..... mm mit Bohrung $\varnothing$ 22 mm, Achsmasse: $x$ ..... mm, $y$ ..... mm mit Dämmhülle $\varnothing$ 20 / 40 mm, $l_3$ 90 mm, Achsmasse: $x$ ..... mm, $y$ ..... mm	Stk.	
ISOPREN-E1	Elastomerkörper: $l_1$ ..... mm, $b_1$ ..... mm, $h$ ..... mm, Härte: 55° Sh A, 65° Sh A mit Weichschaumstoff: $l_2$ ..... mm, $b_2$ ..... mm mit Bohrung $\varnothing$ 22 mm, Achsmasse: $x$ ..... mm, $y$ ..... mm mit Dämmhülle $\varnothing$ 20 / 40 mm, $l_3$ 90 mm, Achsmasse: $x$ ..... mm, $y$ ..... mm	Stk.	
ISOPREN-E1	Elastomerkörper: $l_1$ ..... mm, $b_1$ ..... mm, $h$ ..... mm, Härte: 55° Sh A, 65° Sh A mit Weichschaumstoff: $l_2$ ..... mm, $b_2$ ..... mm mit Bohrung $\varnothing$ 22 mm, Achsmasse: $x$ ..... mm, $y$ ..... mm mit Dämmhülle $\varnothing$ 20 / 40 mm, $l_3$ 90 mm, Achsmasse: $x$ ..... mm, $y$ ..... mm	Stk.	

Bauobjekt	Tel. - Polier
Lieferadresse	Tel.
Bauunternehmer	Tel.
Architekt	Formular absenden  Formular drucken  Zurücksetzen
Ingenieur	
Lieferdatum	
Ausgefüllt durch	
Materialliste-Nr.	Plan-Nr.
Der Besteller	
Stempel und Unterschrift	Datum

Folgende Produkte werden hiermit bestellt:

### 05120 ISOPREN-E2, Elastomerplatte, SBR-Qualität, Härte 55° Sh A und 65° Sh A

Elastomerkörper

mit Weichschaumstoff  
konfektioniert

Schnitt

Grundriss

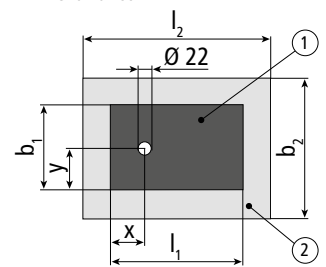
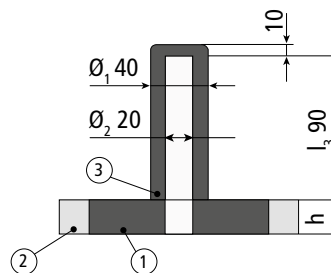
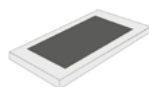
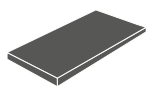

mit Bohrung

mit Dämmhülle  
für Sicherungsdorn

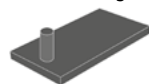
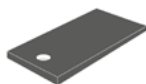

- ① ISOPREN-E2 (Elastomerkörper)
- ② Weichschaumstoff ISOPE der Lagerdicke angepasst
- ③ Dämmhülle angeklebt

Typ	Bemerkung	Einheit	Bestell-Menge
ISOPREN-E2	Elastomerkörper: l <sub>1</sub> ..... mm, b <sub>1</sub> ..... mm, h ..... mm, Härte: 55° Sh A, 65° Sh A mit Weichschaumstoff: l <sub>2</sub> ..... mm, b <sub>2</sub> ..... mm mit Bohrung Ø 22 mm, Achsmasse: x ..... mm, y ..... mm mit Dämmhülle Ø 20 / 40 mm, l <sub>3</sub> 90 mm, Achsmasse: x ..... mm, y ..... mm	Stk.	
ISOPREN-E2	Elastomerkörper: l <sub>1</sub> ..... mm, b <sub>1</sub> ..... mm, h ..... mm, Härte: 55° Sh A, 65° Sh A mit Weichschaumstoff: l <sub>2</sub> ..... mm, b <sub>2</sub> ..... mm mit Bohrung Ø 22 mm, Achsmasse: x ..... mm, y ..... mm mit Dämmhülle Ø 20 / 40 mm, l <sub>3</sub> 90 mm, Achsmasse: x ..... mm, y ..... mm	Stk.	
ISOPREN-E2	Elastomerkörper: l <sub>1</sub> ..... mm, b <sub>1</sub> ..... mm, h ..... mm, Härte: 55° Sh A, 65° Sh A mit Weichschaumstoff: l <sub>2</sub> ..... mm, b <sub>2</sub> ..... mm mit Bohrung Ø 22 mm, Achsmasse: x ..... mm, y ..... mm mit Dämmhülle Ø 20 / 40 mm, l <sub>3</sub> 90 mm, Achsmasse: x ..... mm, y ..... mm	Stk.	

Bauobjekt	Tel. - Polier
Lieferadresse	Tel.
Bauunternehmer	Tel.
Architekt	Formular absenden  Formular drucken  Zurücksetzen
Ingenieur	
Lieferdatum	
Ausgefüllt durch	
Materialliste-Nr.	Plan-Nr.
Der Besteller	
Stempel und Unterschrift	Datum

Folgende Produkte werden hiermit bestellt:

### 05210 ISOPLAT, NR-Qualität, Härte 47° Sh A

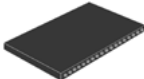
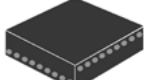
Typ	Bemerkung	Einheit	Bestell-Menge
 ISOPLAT-23	$F_{Rd}$ 53.5 kN, Platte 250 x 500 mm, Dicke 23.0 mm	Stk.	
 ISOPLAT-50	$F_{Rd}$ 17.0 kN, Platte 200 x 200 mm, Dicke 50.0 mm	Stk.	

### Zuschnitte ISOPLAT, NR-Qualität, Härte 47° Sh A

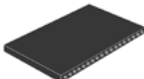
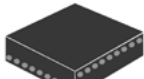
Typ	Abmessung	Einheit	Bestell-Menge
 ISOPLAT-23	l ..... mm, b ..... mm , Dicke 23.0 mm	Stk.	
	l ..... mm, b ..... mm , Dicke 23.0 mm	Stk.	
	l ..... mm, b ..... mm , Dicke 23.0 mm	Stk.	
	l ..... mm, b ..... mm , Dicke 23.0 mm	Stk.	
 ISOPLAT-50	200 x 100 mm , Dicke 50.0 mm, $F_{Rd}$ 26.75 kN	Stk.	
ISOPLAT-50	100 x 100 mm , Dicke 50.0 mm, $F_{Rd}$ 13.00 kN	Stk.	

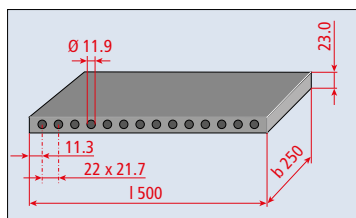

Das Längenmass wird auf den nächsten Steg, gemäss Zeichnung, abgerundet.

Bauobjekt	Tel. - Polier
Lieferadresse	Tel.
Bauunternehmer	Tel.
Architekt	Formular absenden  Formular drucken  Zurücksetzen
Ingenieur	
Lieferdatum	
Ausgefüllt durch	
Materialliste-Nr.	Plan-Nr.
Der Besteller	
Stempel und Unterschrift	Datum

Folgende Produkte werden hiermit bestellt:

### 05410 ISOPOL® Elastomerkorn-Platten

	Typ	Bemerkung				Länge x Breite	Einheit	Bestell-Menge
	ISOPOL-117-20-8	genoppt	Dicke 20 mm	Pressung	50 kN/m <sup>2</sup>	1'000 x 500 mm	Platten	
	ISOPOL-112-30-14	gerillt	Dicke 30 mm	Pressung	50 kN/m <sup>2</sup>	1'000 x 500 mm	Platten	
	ISOPOL-160-15	flach	Dicke 15 mm	Pressung	100 kN/m <sup>2</sup>	1'000 x 500 mm	Platten	
	ISOPOL-160-20	flach	Dicke 20 mm	Pressung	110 kN/m <sup>2</sup>	1'000 x 500 mm	Platten	
	ISOPOL-160-30	flach	Dicke 30 mm	Pressung	120 kN/m <sup>2</sup>	1'000 x 500 mm	Platten	
	ISOPOL-260-15	flach	Dicke 15 mm	Pressung	280 kN/m <sup>2</sup>	1'000 x 500 mm	Platten	
	ISOPOL-260-20	flach	Dicke 20 mm	Pressung	300 kN/m <sup>2</sup>	1'000 x 500 mm	Platten	
	ISOPOL-260-30	flach	Dicke 30 mm	Pressung	320 kN/m <sup>2</sup>	1'000 x 500 mm	Platten	
	ISOPOL-330-10	flach	Dicke 10 mm	Pressung	800 kN/m <sup>2</sup>	1'000 x 1'000 mm	Platten	
	ISOPOL-330-20	flach	Dicke 20 mm	Pressung	850 kN/m <sup>2</sup>	1'000 x 500 mm	Platten	
	ISOPOL-330-30	flach	Dicke 30 mm	Pressung	900 kN/m <sup>2</sup>	1'000 x 500 mm	Platten	
	ISOPOL-510-10	flach	Dicke 10 mm	Pressung	2'000 kN/m <sup>2</sup>	1'050 x 980 mm	Platten	
ISOPOL-510-20	flach	Dicke 20 mm	Pressung	2'250 kN/m <sup>2</sup>	1'000 x 500 mm	Platten		
ISOPOL-510-30	flach	Dicke 30 mm	Pressung	2'500 kN/m <sup>2</sup>	1'000 x 500 mm	Platten		

Bauobjekt	Tel. - Polier
Lieferadresse	Tel.
Bauunternehmer	Tel.
Architekt	Formular absenden  Formular drucken  Zurücksetzen
Ingenieur	
Lieferdatum	
Ausgefüllt durch	
Materialliste-Nr.	Plan-Nr.
Der Besteller	
Stempel und Unterschrift	Datum

Folgende Produkte werden hiermit bestellt:

### Zuschnitte ISOPOL® Elastomerkorn-Platten

	Typ	Bemerkung	Länge x Breite	Einheit	Bestell-Menge
	ISOPOL-117-20-8	genoppt Dicke 20 mm	l ..... mm, b ..... mm	Stk.	
	ISOPOL-112-30-14	gerillt Dicke 30 mm	l ..... mm, b ..... mm	Stk.	
	ISOPOL-160-15	flach Dicke 15 mm	l ..... mm, b ..... mm	Stk.	
	ISOPOL-160-20	flach Dicke 20 mm	l ..... mm, b ..... mm	Stk.	
	ISOPOL-160-30	flach Dicke 30 mm	l ..... mm, b ..... mm	Stk.	
	ISOPOL-260-15	flach Dicke 15 mm	l ..... mm, b ..... mm	Stk.	
	ISOPOL-260-20	flach Dicke 20 mm	l ..... mm, b ..... mm	Stk.	
	ISOPOL-260-30	flach Dicke 30 mm	l ..... mm, b ..... mm	Stk.	
	ISOPOL-330-10	flach Dicke 10 mm	l ..... mm, b ..... mm	Stk.	
	ISOPOL-330-20	flach Dicke 20 mm	l ..... mm, b ..... mm	Stk.	
	ISOPOL-330-30	flach Dicke 30 mm	l ..... mm, b ..... mm	Stk.	
	ISOPOL-510-10	flach Dicke 10 mm	l ..... mm, b ..... mm	Stk.	
ISOPOL-510-20	flach Dicke 20 mm	l ..... mm, b ..... mm	Stk.		
ISOPOL-510-30	flach Dicke 30 mm	l ..... mm, b ..... mm	Stk.		

Bauobjekt	Tel. - Polier
Lieferadresse	Tel.
Bauunternehmer	Tel.
Architekt	Formular absenden  Formular drucken  Zurücksetzen
Ingenieur	
Lieferdatum	
Ausgefüllt durch	
Materialliste-Nr.	Plan-Nr.
Der Besteller	
Stempel und Unterschrift	Datum

Folgende Produkte werden hiermit bestellt:

### ISOLMER® Polyurethanschaum-Platten

	Typ	Dicke	Länge x Breite	Einheit	Bestell-Menge
	ISOLMER-11-12	Dicke 12.5 mm	1'000 x 500 mm	Platten	
	ISOLMER-11-25	Dicke 25.0 mm	1'000 x 500 mm	Platten	
	ISOLMER-16-12	Dicke 12.5 mm	1'000 x 500 mm	Platten	
	ISOLMER-16-25	Dicke 25.0 mm	1'000 x 500 mm	Platten	
	ISOLMER-26-12	Dicke 12.5 mm	1'000 x 500 mm	Platten	
	ISOLMER-26-25	Dicke 25.0 mm	1'000 x 500 mm	Platten	
	ISOLMER-40-12	Dicke 12.5 mm	1'000 x 500 mm	Platten	
	ISOLMER-40-25	Dicke 25.0 mm	1'000 x 500 mm	Platten	
	ISOLMER-55-12	Dicke 12.5 mm	1'000 x 500 mm	Platten	
	ISOLMER-55-25	Dicke 12.5 mm	1'000 x 500 mm	Platten	
	ISOLMER-65-12	Dicke 12.5 mm	1'000 x 500 mm	Platten	
	ISOLMER-65-25	Dicke 25.0 mm	1'000 x 500 mm	Platten	
	ISOLMER-110-12	Dicke 12.5 mm	1'000 x 500 mm	Platten	
	ISOLMER-110-25	Dicke 25.0 mm	1'000 x 500 mm	Platten	
	ISOLMER-170-12	Dicke 12.5 mm	1'000 x 500 mm	Platten	
	ISOLMER-170-25	Dicke 25.0 mm	1'000 x 500 mm	Platten	
	ISOLMER-260-12	Dicke 12.5 mm	1'000 x 500 mm	Platten	
	ISOLMER-260-25	Dicke 25.0 mm	1'000 x 500 mm	Platten	
	ISOLMER-400-12	Dicke 12.5 mm	1'000 x 500 mm	Platten	
	ISOLMER-400-25	Dicke 25.0 mm	1'000 x 500 mm	Platten	
	ISOLMER-650-12	Dicke 12.5 mm	1'000 x 500 mm	Platten	
	ISOLMER-650-25	Dicke 25.0 mm	1'000 x 500 mm	Platten	
	ISOLMER-950-12	Dicke 12.5 mm	1'000 x 500 mm	Platten	
	ISOLMER-950-25	Dicke 25.0 mm	1'000 x 500 mm	Platten	
	ISOLMER-1500-12	Dicke 12.5 mm	1'000 x 500 mm	Platten	
	ISOLMER-1500-25	Dicke 25.0 mm	1'000 x 500 mm	Platten	
ISOLMER-2000-12	Dicke 12.5 mm	1'000 x 500 mm	Platten		
ISOLMER-2000-25	Dicke 25.0 mm	1'000 x 500 mm	Platten		

Bauobjekt	Tel. - Polier
Lieferadresse	Tel.
Bauunternehmer	Tel.
Architekt	Formular absenden  Formular drucken  Zurücksetzen
Ingenieur	
Lieferdatum	
Ausgefüllt durch	
Materialliste-Nr.	Plan-Nr.
Der Besteller	
Stempel und Unterschrift	Datum

Folgende Produkte werden hiermit bestellt:

### Zuschnitte ISOLMER® Polyurethanschaum-Platten

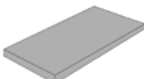
	Typ	Dicke	Länge x Breite	Einheit	Bestell-Menge
	ISOLMER-11-12	Dicke 12.5 mm	l ..... mm, b ..... mm	Stk.	
	ISOLMER-11-25	Dicke 25.0 mm	l ..... mm, b ..... mm	Stk.	
	ISOLMER-16-12	Dicke 12.5 mm	l ..... mm, b ..... mm	Stk.	
	ISOLMER-16-25	Dicke 25.0 mm	l ..... mm, b ..... mm	Stk.	
	ISOLMER-26-12	Dicke 12.5 mm	l ..... mm, b ..... mm	Stk.	
	ISOLMER-26-25	Dicke 25.0 mm	l ..... mm, b ..... mm	Stk.	
	ISOLMER-40-12	Dicke 12.5 mm	l ..... mm, b ..... mm	Stk.	
	ISOLMER-40-25	Dicke 25.0 mm	l ..... mm, b ..... mm	Stk.	
	ISOLMER-55-12	Dicke 12.5 mm	l ..... mm, b ..... mm	Stk.	
	ISOLMER-55-25	Dicke 25.0 mm	l ..... mm, b ..... mm	Stk.	
	ISOLMER-65-12	Dicke 12.5 mm	l ..... mm, b ..... mm	Stk.	
	ISOLMER-65-25	Dicke 25.0 mm	l ..... mm, b ..... mm	Stk.	
	ISOLMER-110-12	Dicke 12.5 mm	l ..... mm, b ..... mm	Stk.	
	ISOLMER-110-25	Dicke 25.0 mm	l ..... mm, b ..... mm	Stk.	
	ISOLMER-170-12	Dicke 12.5 mm	l ..... mm, b ..... mm	Stk.	
	ISOLMER-170-25	Dicke 25.0 mm	l ..... mm, b ..... mm	Stk.	
	ISOLMER-260-12	Dicke 12.5 mm	l ..... mm, b ..... mm	Stk.	
	ISOLMER-260-25	Dicke 25.0 mm	l ..... mm, b ..... mm	Stk.	
	ISOLMER-400-12	Dicke 12.5 mm	l ..... mm, b ..... mm	Stk.	
	ISOLMER-400-25	Dicke 25.0 mm	l ..... mm, b ..... mm	Stk.	
	ISOLMER-650-12	Dicke 12.5 mm	l ..... mm, b ..... mm	Stk.	
	ISOLMER-650-25	Dicke 25.0 mm	l ..... mm, b ..... mm	Stk.	
	ISOLMER-950-12	Dicke 12.5 mm	l ..... mm, b ..... mm	Stk.	
	ISOLMER-950-25	Dicke 25.0 mm	l ..... mm, b ..... mm	Stk.	
	ISOLMER-1500-12	Dicke 12.5 mm	l ..... mm, b ..... mm	Stk.	
	ISOLMER-1500-25	Dicke 25.0 mm	l ..... mm, b ..... mm	Stk.	
ISOLMER-2000-12	Dicke 12.5 mm	l ..... mm, b ..... mm	Stk.		
ISOLMER-2000-25	Dicke 25.0 mm	l ..... mm, b ..... mm	Stk.		

## ISOLDYN® Polyurethanschaum-Platten – Seite 1

Bauobjekt	Tel. - Polier
Lieferadresse	Tel.
Bauunternehmer	Tel.
Architekt	Formular absenden  Formular drucken  Zurücksetzen
Ingenieur	
Lieferdatum	
Ausgefüllt durch	
Materialliste-Nr.	Plan-Nr.
Der Besteller	
Stempel und Unterschrift	Datum

Folgende Produkte werden hiermit bestellt:

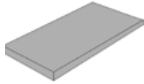
ISOLDYN® Polyurethanschaum-Platten					
	Typ	Dicke	Länge x Breite	Einheit	Bestell-Menge
	ISOLDYN®-50-12	Dicke 12.5 mm	1'000 x 500 mm	Platten	
	ISOLDYN®-50-25	Dicke 25.0 mm	1'000 x 500 mm	Platten	
	ISOLDYN®-75-12	Dicke 12.5 mm	1'000 x 500 mm	Platten	
	ISOLDYN®-75-25	Dicke 25.0 mm	1'000 x 500 mm	Platten	
	ISOLDYN®-150-12	Dicke 12.5 mm	1'000 x 500 mm	Platten	
	ISOLDYN®-150-25	Dicke 25.0 mm	1'000 x 500 mm	Platten	
	ISOLDYN®-350-12	Dicke 12.5 mm	1'000 x 500 mm	Platten	
	ISOLDYN®-350-25	Dicke 25.0 mm	1'000 x 500 mm	Platten	
	ISOLDYN®-750-12	Dicke 12.5 mm	1'000 x 500 mm	Platten	
	ISOLDYN®-750-25	Dicke 25.0 mm	1'000 x 500 mm	Platten	
	ISOLDYN®-1500-12	Dicke 12.5 mm	1'000 x 500 mm	Platten	
	ISOLDYN®-1500-25	Dicke 25.0 mm	1'000 x 500 mm	Platten	
	ISOLDYN®-3000-12	Dicke 12.5 mm	1'000 x 500 mm	Platten	
	ISOLDYN®-3000-25	Dicke 25.0 mm	1'000 x 500 mm	Platten	
	ISOLDYN®-6000-12	Dicke 12.5 mm	1'000 x 500 mm	Platten	
	ISOLDYN®-6000-25	Dicke 25.0 mm	1'000 x 500 mm	Platten	



Bauobjekt	Tel. - Polier
Lieferadresse	Tel.
Bauunternehmer	Tel.
Architekt	Formular absenden  Formular drucken  Zurücksetzen
Ingenieur	
Lieferdatum	
Ausgefüllt durch	
Materialliste-Nr.	Plan-Nr.
Der Besteller	
Stempel und Unterschrift	Datum

Folgende Produkte werden hiermit bestellt:

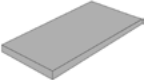
Zuschnitte ISOLDYN® Polyurethanschaum-Platten					
	Typ	Dicke	Länge x Breite	Einheit	Bestell-Menge
	ISOLDYN®-50-12	Dicke 12.5mm	l ..... mm, b ..... mm	Stk.	
	ISOLDYN®-50-25	Dicke 12.5mm	l ..... mm, b ..... mm	Stk.	
	ISOLDYN®-75-12	Dicke 12.5 mm	l ..... mm, b ..... mm	Stk.	
	ISOLDYN®-75-25	Dicke 25.0 mm	l ..... mm, b ..... mm	Stk.	
	ISOLDYN®-150-12	Dicke 12.5 mm	l ..... mm, b ..... mm	Stk.	
	ISOLDYN®-150-25	Dicke 25.0 mm	l ..... mm, b ..... mm	Stk.	
	ISOLDYN®-350-12	Dicke 12.5 mm	l ..... mm, b ..... mm	Stk.	
	ISOLDYN®-350-25	Dicke 25.0 mm	l ..... mm, b ..... mm	Stk.	
	ISOLDYN®-750-12	Dicke 12.5 mm	l ..... mm, b ..... mm	Stk.	
	ISOLDYN®-750-25	Dicke 25.0 mm	l ..... mm, b ..... mm	Stk.	
	ISOLDYN®-1500-12	Dicke 12.5 mm	l ..... mm, b ..... mm	Stk.	
	ISOLDYN®-1500-25	Dicke 25.0 mm	l ..... mm, b ..... mm	Stk.	
	ISOLDYN®-3000-12	Dicke 12.5 mm	l ..... mm, b ..... mm	Stk.	
	ISOLDYN®-3000-25	Dicke 25.0 mm	l ..... mm, b ..... mm	Stk.	
	ISOLDYN®-6000-12	Dicke 12.5 mm	l ..... mm, b ..... mm	Stk.	
	ISOLDYN®-6000-25	Dicke 25.0mm	l ..... mm, b ..... mm	Stk.	

Bauobjekt	Tel. - Polier
Lieferadresse	Tel.
Bauunternehmer	Tel.
Architekt	Formular absenden  Formular drucken  Zurücksetzen
Ingenieur	
Lieferdatum	
Ausgefüllt durch	
Materialliste-Nr.	Plan-Nr.
Der Besteller	
Stempel und Unterschrift	Datum

Folgende Produkte werden hiermit bestellt:

### 05431 ISOFLOOR, Körperschalldämm-Matte zur körperschallentkopplung grossflächiger Bauteile

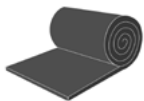
	Typ	Bemerkung	Einheit	Bestell-Menge
	ISOFLOOR-04	flach, Dicke 4.0 mm, 1'000 x 30'000 mm, 30 m <sup>2</sup>	Stk.	
	ISOFLOOR-06	flach, Dicke 6.0 mm, 1'000 x 20'000 mm, 20 m <sup>2</sup>	Stk.	
	ISOFLOOR-08	flach, Dicke 8.0 mm, 1'000 x 25'000 mm, 25 m <sup>2</sup>	Stk.	
	ISOFLOOR-10	flach, Dicke 10.0 mm, 1'000 x 25'000 mm, 25 m <sup>2</sup>	Stk.	

### Zuschnitte ISOFLOOR, Körperschalldämm-Matte zur körperschallentkopplung grossflächiger Bauteile

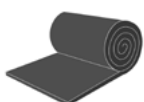
	Typ	Bemerkung	Einheit	Bestell-Menge
	ISOFLOOR-04	flach, Dicke 4.0 mm, 1'000 x Rollenlänge l ..... mm	Stk.	
	ISOFLOOR-04	flach, Dicke 4.0 mm, 1'000 x Rollenlänge l ..... mm	Stk.	
	ISOFLOOR-06	flach, Dicke 6.0 mm, 1'000 x Rollenlänge l ..... mm	Stk.	
	ISOFLOOR-06	flach, Dicke 6.0 mm, 1'000 x Rollenlänge l ..... mm	Stk.	
	ISOFLOOR-08	flach, Dicke 8.0 mm, 1'000 x Rollenlänge l ..... mm	Stk.	
	ISOFLOOR-08	flach, Dicke 8.0 mm, 1'000 x Rollenlänge l ..... mm	Stk.	
	ISOFLOOR-10	flach, Dicke 10.0 mm, 1'000 x Rollenlänge l ..... mm	Stk.	
	ISOFLOOR-10	flach, Dicke 10.0 mm, 1'000 x Rollenlänge l ..... mm	Stk.	

Bauobjekt	Tel. - Polier
Lieferadresse	Tel.
Bauunternehmer	Tel.
Architekt	Formular absenden  Formular drucken  Zurücksetzen
Ingenieur	
Lieferdatum	
Ausgefüllt durch	
Materialliste-Nr.	Plan-Nr.
Der Besteller	
Stempel und Unterschrift	Datum

Folgende Produkte werden hiermit bestellt:

### 05450 ISOWHIRL, Whirlpool-Lagerung (System inkl. Montage)

Typ	Bemerkung	Einheit	Bestell-Menge
 ISOWHIRL-REW	(„Erhöhte Anforderungen“ SIA 181) Rechteckwanne bis 1'000 x 2'020 mm	Stk.	
 ISOWHIRL-SEW	(„Erhöhte Anforderungen“ SIA 181) Sechseckwanne bis 1'000 x 2'200 mm	Stk.	
 ISOWHIRL-EW	(„Erhöhte Anforderungen“ SIA 181) Eckwanne bis 1'600 x 2'250 mm	Stk.	
 ISOWHIRL-SFW	(„Erhöhte Anforderungen“ SIA 181) Spezialformwanne bis 1'700 x 2'000 mm	Stk.	

Bauobjekt	Tel. - Polier
Lieferadresse	Tel.
Bauunternehmer	Tel.
Architekt	Formular absenden  Formular drucken  Zurücksetzen
Ingenieur	
Lieferdatum	
Ausgefüllt durch	
Materialliste-Nr.	Plan-Nr.
Der Besteller	
Stempel und Unterschrift	Datum

Folgende Produkte werden hiermit bestellt:

### 05460 ISOWAMA-Set, Waschmaschinen-Lagerung

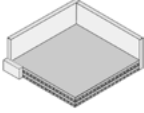
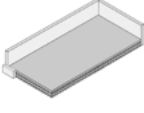
Typ	Bemerkung	Einheit	Bestell-Menge
 ISOWAMA-700-2	(„Mindestanforderungen“ SIA 181) 700 x 700 mm, Waschmaschine / Trockner / Turm	Stk.	
 ISOWAMA-1400-2	(„Mindestanforderungen“ SIA 181) 1'400 x 700 mm, Waschmaschine / Trockner	Stk.	

### ISOWAMA-Set individuelle Grössen

Seitenlängen min. 500 mm

Typ	Bemerkung	Einheit	Bestell-Menge
ISOWAMA	2-lagig („Mindestanforderungen“ SIA 181) Gesamtfläche $\leq 0.5 \text{ m}^2$ l ..... mm, b ..... mm	Stk.	
ISOWAMA	2-lagig („Mindestanforderungen“ SIA 181) Gesamtfläche $> 0.5 \text{ m}^2$ l ..... mm, b ..... mm	Stk.	

Bauobjekt	Tel. - Polier
Lieferadresse	Tel.
Bauunternehmer	Tel.
Architekt	Formular absenden  Formular drucken  Zurücksetzen
Ingenieur	
Lieferdatum	
Ausgefüllt durch	
Materialliste-Nr.	Plan-Nr.
Der Besteller	
Stempel und Unterschrift	Datum

Folgende Produkte werden hiermit bestellt:

### 05610 ISOROLL, Elastomer Fitnessbelag

erhältlich in den Dicken 6.0 mm, 8.0 mm, 10.0 mm, 12.0 mm

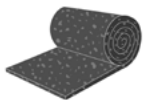
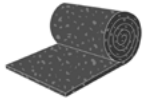
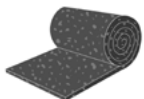
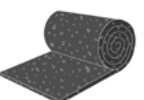
	Typ	Bemerkung	Einheit	Bestell- Menge
rot-schwarz				
	ISOROLL	1'250 x Rollenlänge   ..... mm, Dicke ..... mm	Stk.	
	ISOROLL	1'250 x Rollenlänge   ..... mm, Dicke ..... mm	Stk.	
	ISOROLL	1'250 x Rollenlänge   ..... mm, Dicke ..... mm	Stk.	
	ISOROLL	1'250 x Rollenlänge   ..... mm, Dicke ..... mm	Stk.	
blau-schwarz				
	ISOROLL	1'250 x Rollenlänge   ..... mm, Dicke ..... mm	Stk.	
	ISOROLL	1'250 x Rollenlänge   ..... mm, Dicke ..... mm	Stk.	
	ISOROLL	1'250 x Rollenlänge   ..... mm, Dicke ..... mm	Stk.	
	ISOROLL	1'250 x Rollenlänge   ..... mm, Dicke ..... mm	Stk.	
grün-schwarz				
	ISOROLL	1'250 x Rollenlänge   ..... mm, Dicke ..... mm	Stk.	
	ISOROLL	1'250 x Rollenlänge   ..... mm, Dicke ..... mm	Stk.	
	ISOROLL	1'250 x Rollenlänge   ..... mm, Dicke ..... mm	Stk.	
	ISOROLL	1'250 x Rollenlänge   ..... mm, Dicke ..... mm	Stk.	
weiss-schwarz				
	ISOROLL	1'250 x Rollenlänge   ..... mm, Dicke ..... mm	Stk.	
	ISOROLL	1'250 x Rollenlänge   ..... mm, Dicke ..... mm	Stk.	
	ISOROLL	1'250 x Rollenlänge   ..... mm, Dicke ..... mm	Stk.	
	ISOROLL	1'250 x Rollenlänge   ..... mm, Dicke ..... mm	Stk.	
Beispiel	ISOROLL	1'250 x Rollenlänge   ...5'0.0.0. mm, Dicke 6..0. mm	Stk.	25